

- 1 Säilytyspussi
- 2 Linssinpuhdistusaine
- 3 Puhdistusharja
- 4 Kosteuspyyhkeet
- 5 Mikrokuituliina
- 6 Vyölenkki

A: Pikapuhdistus

- Poista pöly linsistä puhdistusharjalla.
- Pyyhi linssi kosteuspyyhkeellä pyörivällä liikkeellä linsin keskiosasta reunoja kohti.

B: Perusteellinen puhdistus

- Poista pöly linsistä puhdistusharjalla.
- Ota muutama tippa linssinpuhdistusainetta mikrokuituliinaan.
- Pyyhi linssi mikrokuituliinalla pyörivällä liikkeellä linsin keskiosasta reunoja kohti ja kuivaa linssi lopuksi liinan kuivalla osalla.
- Pese mikrokuituliina säännöllisesti pesuohjeen mukaan.

Huolehdi turvallisuudestasi: http://docs.swarovskioptik.com/sdb_lenscleaner.pdf

Mallien ja toimituksen sisältöjen muutokset sekä painovirheiden mahdollisuus pidätetään.

- 1 Taske
- 2 Rensevæske
- 3 Rensebørste
- 4 Vådserviet
- 5 Microfiberklud
- 6 Bæltestrop

A: Hurtig rengøring

- Fjern støv ved at bruge rensebørsten.
- Rens linsen i cirkel bevægelser fra midten og ud ved at bruge vådservietten.

B: Grundig rengøring

- Fjern støv ved at bruge rensebørsten.
- Kom et par dråber rensevæske på microfiberkluden.
- Rens linsen i cirkel bevægelser fra midten og ud ved at bruge microfiberkluden. Tør efter med tør microfiberklud.
- Vask microfiberkluden jævnligt.

For din sikkerhed: http://docs.swarovskioptik.com/sdb_lenscleaner.pdf

Ret til ændringer mht. udførelse og levering samt trykfejl forbeholdes.

- 1 Чехол
- 2 Жидкость для чистки линз
- 3 Кисточка
- 4 Влажная салфетка
- 5 Платок
- 6 Крепления для ремня

A: Быстрая чистка

- Удалите пыль кисточкой.
- Протрите линзы круговыми движениями от центра к краям влажной салфеткой.

B: Чистка

- Удалите пыль кисточкой.
- Нанесите несколько капель жидкости для чистки линз на край платка.
- Протрите линзы круговыми движениями от центра к краям платком, смоченным жидкостью. Протрите линзу сухой частью платка.
- Регулярно стирайте платок согласно инструкции.

Для Вашей безопасности: http://docs.swarovskioptik.com/sdb_lenscleaner.pdf

Производитель оставляет за собой право изменять конструкцию и комплект поставки, он не несет ответственности за возможные опечатки.

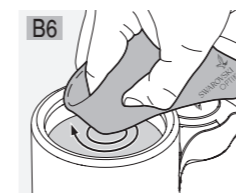
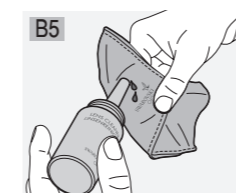
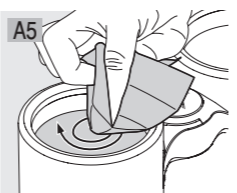
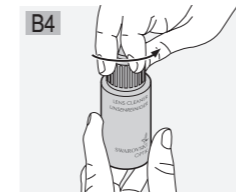
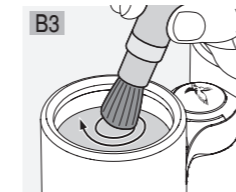
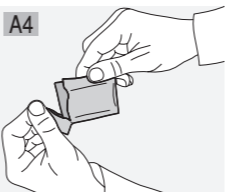
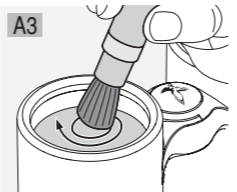
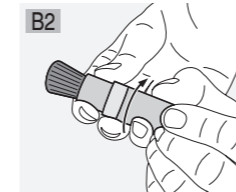
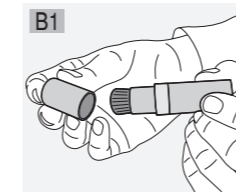
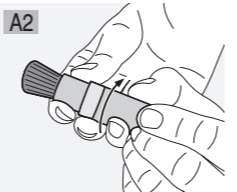
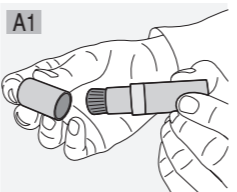

SWAROVSKI OPTIK KG
6067 Absam, Austria
Tel. 00800/32425056
customerservice@swarovskioptik.com
SWAROVSKIOPTIK.COM

BA-739-02, 06/2019

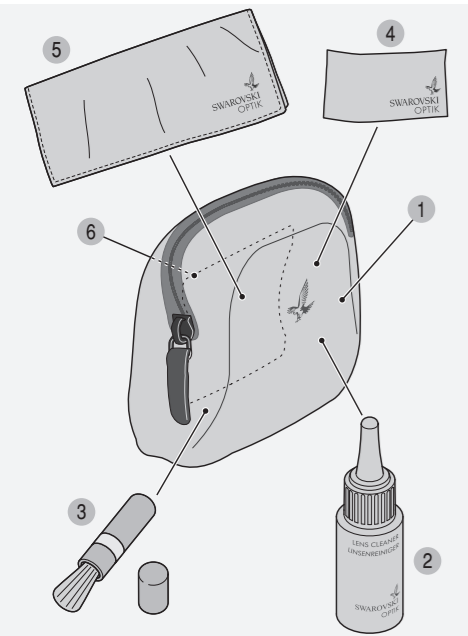

DE

- 1 Tasche
- 2 Linsenreinigungsmittel
- 3 Reinigungspinsel
- 4 Feuchttücher
- 5 Mikrofasertuch
- 6 Gürtelschleife

A: Schnelle Reinigung

- Staub mit Pinsel entfernen.
- Linse kreisförmig von innen nach außen mit Feuchttuch reinigen.

B: Gründliche Reinigung

- Staub mit Pinsel entfernen.
- Linsenreinigungsmittel auf Mikrofasertuch tropfen.
- Linse kreisförmig von innen nach außen mit dem feuchten Mikrofasertuch reinigen. Anschließend mit dem Mikrofasertuch trocknen.
- Mikrofasertuch regelmäßig waschen (siehe Etikett).

Zu Ihrer Sicherheit: http://docs.swarovskioptik.com/sdb_linsenreiniger.pdf
 Änderungen in Ausführung und Lieferung sowie Druckfehler sind vorbehalten.

EN

- 1 Wallet
- 2 Lens cleaner
- 3 Cleaning brush
- 4 Moist wipes
- 5 Microfibre cloth
- 6 Belt loop

A: Quick Clean

- Remove dust using brush.
- Clean lens with a circular motion from inside to outside using moist wipe.

B: Thorough Clean

- Remove dust using brush.
- Place a few drops of lens cleaner on microfibre cloth.
- Clean lens with a circular motion from inside to outside using microfibre cloth. Then dry using microfibre cloth.
- Wash microfibre cloth regularly (see label).

For your safety: http://docs.swarovskioptik.com/sdb_lenscleaner.pdf
 We reserve the right to make changes regarding design and delivery.
 We accept no liability for printing errors.

FR

- 1 Trousse
- 2 Produit de nettoyage de lentilles
- 3 Brosse de nettoyage
- 4 Chiffons humides
- 5 Chiffon microfibre
- 6 Passant pour ceinture

A: Nettoyage rapide

- Eliminer la poussière avec la brosse.
- Nettoyer la lentille avec un chiffon humide dans un mouvement circulaire de l'intérieur vers l'extérieur.

B: Nettoyage à fond

- Eliminer la poussière avec la brosse.
- Imbiber le chiffon microfibre de produit de nettoyage de lentilles.
- Nettoyer la lentille avec le chiffon microfibre humide dans un mouvement circulaire de l'intérieur vers l'extérieur. Ensuite, essuyer avec le chiffon microfibre.
- Laver régulièrement le chiffon microfibre (voir étiquette).

Pour votre sécurité : http://docs.swarovskioptik.com/sdb_lenscleaner.pdf
 Sous réserve de modifications ultérieures concernant la conception, la livraison et les erreurs d'impression.

IT

- 1 Astuccio
- 2 Detergente per lenti
- 3 Pennello di pulizia
- 4 Salviette umide
- 5 Salvietta in microfibra
- 6 Passante per la cintura

A: Pulizia rapida

- Rimuovere la polvere con il pennello.
- Pulire la lente passando la salvietta umida in cerchio dall'interno verso l'esterno.

B: Pulizia completa

- Rimuovere la polvere con il pennello.
- Versare le gocce di detergente sulla salvietta in microfibra.
- Pulire la lente passando la salvietta in microfibra in cerchio dall'interno verso l'esterno. Infine asciugare con la salvietta in microfibra.
- Lavare regolarmente la salvietta in microfibra (vedi l'etichetta).

Per la vostra sicurezza: http://docs.swarovskioptik.com/sdb_lenscleaner.pdf
 Con la riserva di apportare modifiche a modelli e forniture e salvo errori di stampa.

ES

- 1 Bolsa
- 2 Producto de limpieza para lentes
- 3 Pincel para limpieza
- 4 Toallitas húmedas
- 5 Paño de microfibra
- 6 Pasador para cinturón

A: Limpieza rápida

- Retirar el polvo con ayuda del pincel.
- Limpiar la lente con la toallita húmeda en forma circular desde el centro hacia fuera.

B: Limpieza a fondo

- Retirar el polvo con ayuda del pincel.
- Verter unas gotas del producto de limpieza sobre el paño de microfibra.
- Limpiar la lente con el paño de microfibra humedecido en forma circular desde el centro hacia fuera. A continuación secar con el paño de microfibra.
- Lavar el paño de microfibra con regularidad (ver etiqueta).

Para su seguridad: http://docs.swarovskioptik.com/sdb_lenscleaner.pdf
 Queda reservado el derecho a introducir modificaciones en acabado y suministro, así como a error de impresión.

NL

- 1 Heuptas
- 2 Schoonmaakvloeistof
- 3 Schoonmaakborsteltje
- 4 Vochtige lensdoekjes
- 5 Microvezel schoonmaakdoekje
- 6 Riembevestiging

A: Snel reinigen

- Stof met borsteltje verwijderen.
- Lenzen met draai beweging van binnen naar buiten reinigen met vochtig doekje.

B: Grondig reinigen

- Stof met borsteltje verwijderen.
- Microvezel doekje gedeeltelijk bevochtigen met schoonmaakvloeistof.
- Lenzen met draai beweging van binnen naar buiten reinigen met het microvezel doekje. Nadien herhalen met het nog droge gedeelte van het doekje.
- Microvezel doekje regelmatig wassen (zie etiket).

Voor uw eigen veiligheid: http://docs.swarovskioptik.com/sdb_lenscleaner.pdf
 Wijzigingen in uitvoering en levering alsmede drukfouten voorbehouden.

SV

- 1 Fodral
- 2 Linsrengöringsvätska
- 3 Rengöringsborste
- 4 Våtservett
- 5 Microfiberduk
- 6 Bältesögla

A: Snabbrengöring

- Ta bort damm med rengöringsborsten.
- Rengör linsen med våtservetten, inifrån och ut i cirkulära rörelser.

B: Nogrann rengöring

- Ta bort damm med rengöringsborsten.
- Droppa några droppar rengöringsvätska på microfiberduken.
- Rengör linsen med den fuktade delen av microfiberduken, inifrån och ut i cirkulära rörelser. Torka torrt med andra änden av microfiberduken.
- Tvätta microfiberduken regelbundet (kontrollera tvättrådet).

Säkerhetsföreskrifter: http://docs.swarovskioptik.com/sdb_lenscleaner.pdf
 Ändringar i utförande och leverans samt tryckfel förbehålles.